

直線部 / 構成図・部材表

構成図

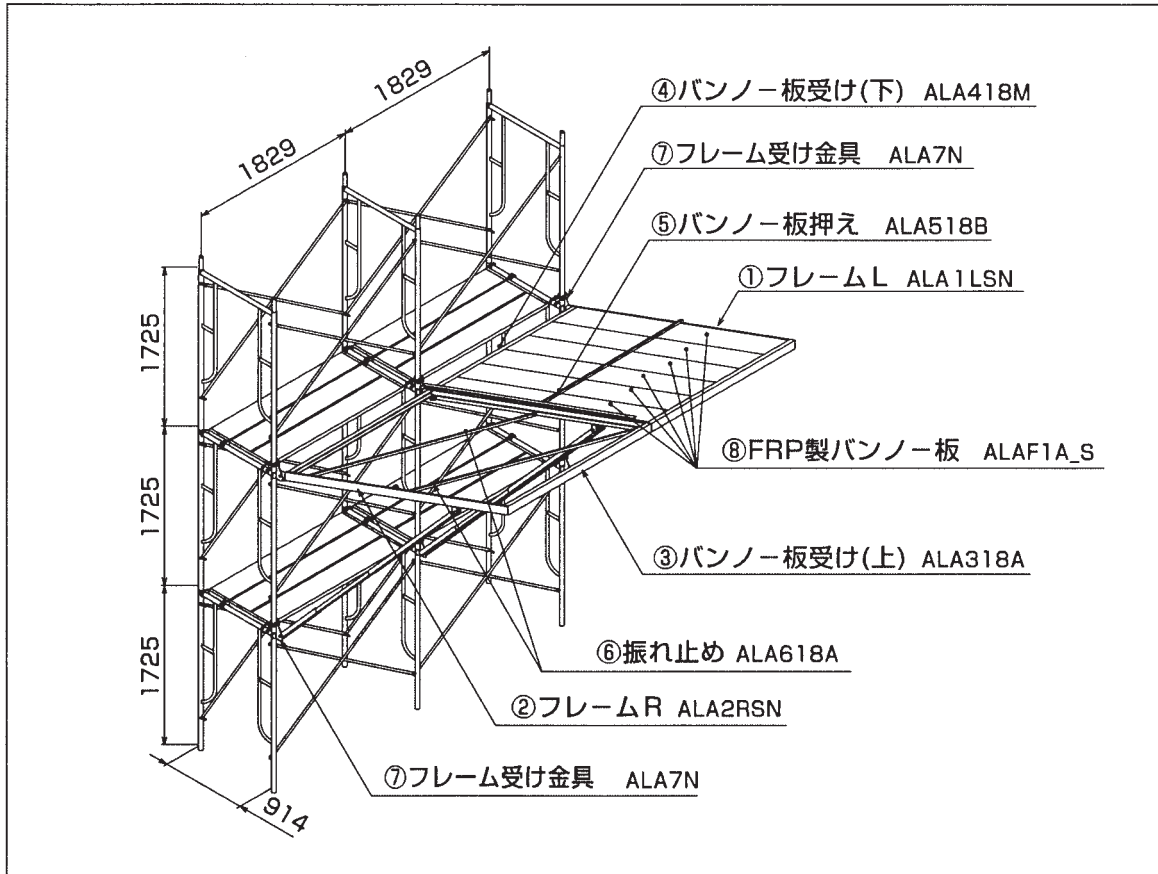

直線部 部材数量 (1829サイズ Nスパン辺り)

品名	型式	数量	質量(Kg)
① フレームL+(斜材)	ALA1LSN	N	10.7
② フレームR+(斜材)	ALA2RSN	N	10.7
③ 万能板受け(上)	ALA318A	N	4.6
④ 万能板受け(下)	ALA418M	N	5.0
⑤ 万能板押え	ALA518B	N	1.8
⑥ 振れ止め	ALA618A	N×2	2.1
⑦ フレーム受け金具	ALA7N	(N+1)×2	2.9
⑧ FRP製万能板	ALAF1A_S	N×6	5.0
Nスパン質量合計		72.8kg×Nスパン+5.8kg ^{※1}	

※1 5.8kgは(ALA7N×2個)の質量です。

● 引き上げロープ(φ8~φ10mm、長さ5m程度)を、1スパンあたり2本を用意してください。

直線部 / 部材表

① フレーム L

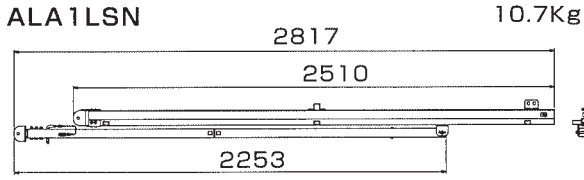

② フレーム R

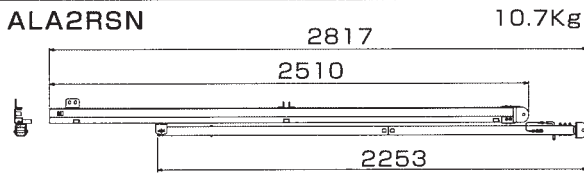

③ 万能板受け (上)

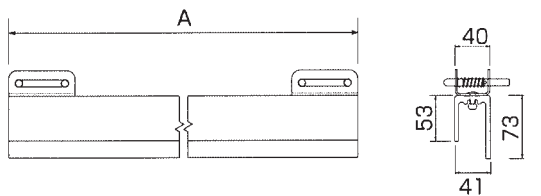

型式	スリサイズ	A寸法	質量Kg	型式	スリサイズ	A寸法	質量Kg
ALA318A	1,829	1,800	4.6	ALAM318A	1,800	1,771	4.5
ALA315A	1,524	1,495	3.9	ALAM315A	1,500	1,471	3.8
ALA312A	1,219	1,190	3.2	ALAM312A	1,200	1,171	3.1
ALA309A	914	885	2.5	ALAM309A	900	871	2.4
ALA306A	610	581	1.8	ALAM306A	600	571	1.7

④ 万能板受け (下)

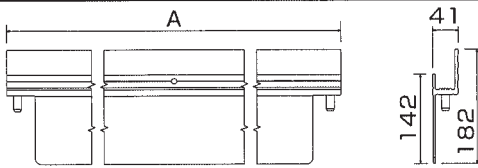

型式	スリサイズ	A寸法	質量Kg	型式	スリサイズ	A寸法	質量Kg
ALA418M	1,829	1,780	5.0	ALAM418M	1,800	1,751	4.9
ALA415M	1,524	1,475	4.1	ALAM415M	1,500	1,451	4.0
ALA412M	1,219	1,170	3.2	ALAM412M	1,200	1,151	3.1
ALA409M	919	865	2.2	ALAM409M	900	851	2.2
ALA406M	600	561	1.4	ALAM406M	600	551	1.4

⑤ 万能板押え

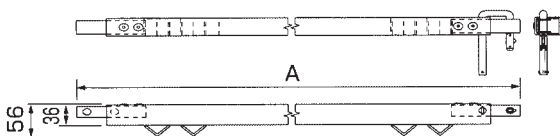

型式	スリサイズ	A寸法	質量Kg	型式	スリサイズ	A寸法	質量Kg
ALA518B	1,829	1,811	1.8	ALAM518B	1,800	1,782	1.8
ALA515B	1,524	1,506	1.5	ALAM515B	1,500	1,482	1.5
ALA512B	1,219	1,201	1.3	ALAM512B	1,200	1,151	1.3
ALA509B	914	896	1.0	ALAM509B	900	851	1.0
ALA506B	610	592	0.8	ALAM506B	600	551	0.8

⑥ 振れ止め

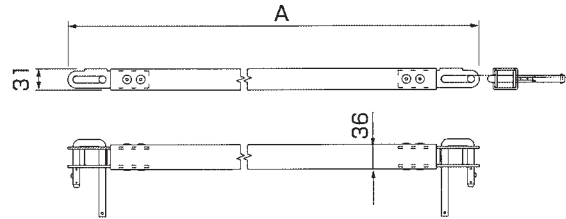

型式	スリサイズ	A寸法	質量Kg	型式	スリサイズ	A寸法	質量Kg
ALA618A	1,829	1,999	2.1	ALAM618A	1,800	1,975	2.1
ALA615A	1,524	1,752	1.9	ALAM615A	1,500	1,734	1.9
ALA612A	1,219	1,527	1.7	ALAM612A	1,200	1,514	1.7
ALA609A	914	1,334	1.6	ALAM609A	900	1,326	1.6
ALA606A	610	1,189	1.4	ALAM606A	600	1,185	1.4

⑦ フレーム受け金具

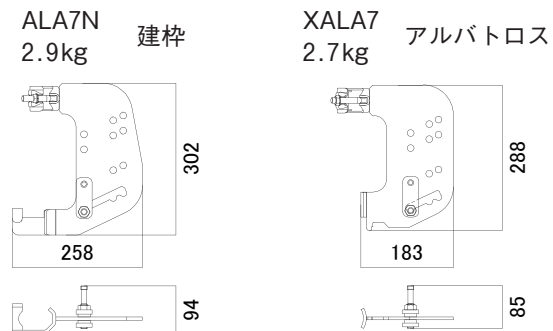

※アルバトロスは妻側用と兼用

⑧ FRP製万能板

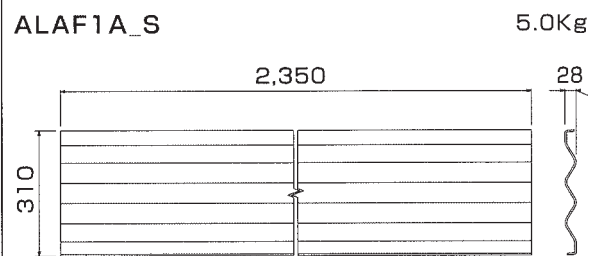

●オプション部材

直線フレーム間隙間埋め材

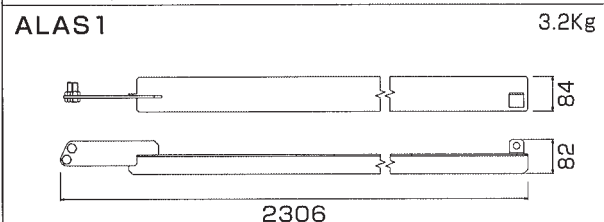

コーナー部 / 構成図・部材表

構成図

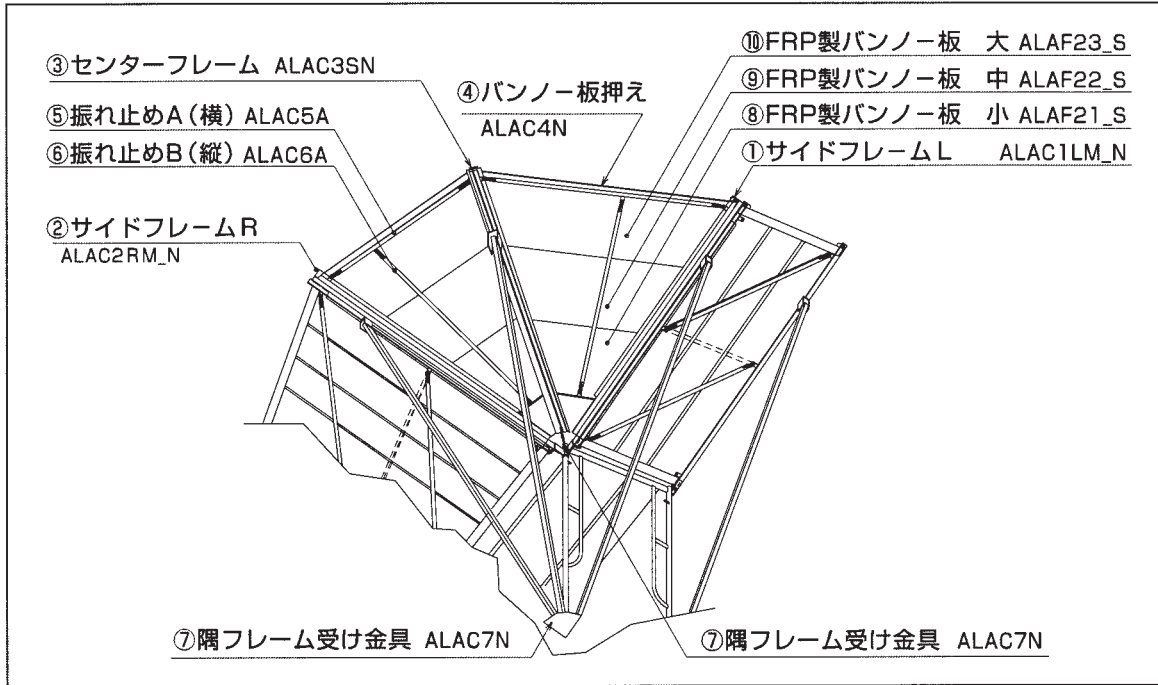

コーナー部 部材数量 (1セット辺り)

品名	型式	数量	質量(Kg)
① サイドフレームL	ALAC1LM_N	1	9.5
② サイドフレームR	ALAC2RM_N	1	9.5
③ センターフレーム	ALAC3SN	1	19.1
④ 万能板押え(上)	ALAC4N	2	2.3
⑤ 振れ止めA	ALAC5A	2	1.7
⑥ 振れ止めB	ALAC6A	2	1.9
⑦ 隅フレーム受け金具	ALAC7N	2	9.5
⑧ FRP製万能板 小	ALAF21_S	2	3.0
⑨ FRP製万能板 中	ALAF22_S	2	5.0
⑩ FRP製万能板 大	ALAF23_S	2	8.0
1セット質量合計			100.9kg

※引き上げロープ(φ8~φ10mm、長さ5m程度)を、1セットあたり3本を用意してください。

妻側部 部材数量 (1セット辺り)

妻側フレーム受け金具	ALA7TN	2	3.0
------------	--------	---	-----

※引き上げロープ(φ8~φ10mm、長さ5m程度)を、1スパンあたり2本を用意してください。

コーナー部 / 部材表

① サイドフレーム L

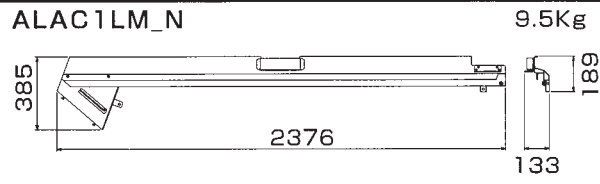

② サイドフレーム R

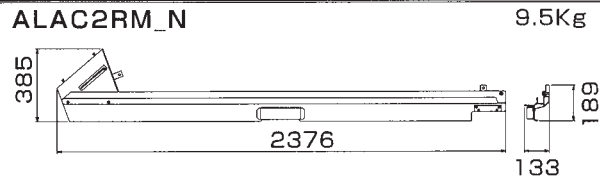

③ センターフレーム

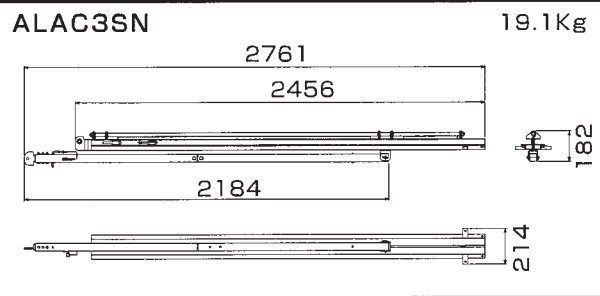

④ 万能板押え (上)

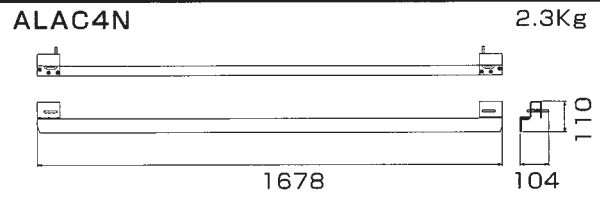

⑤ 振れ止め A

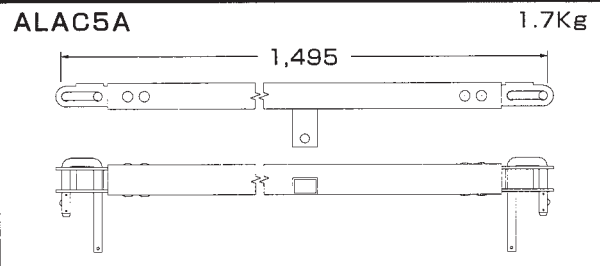

⑥ 振れ止め B

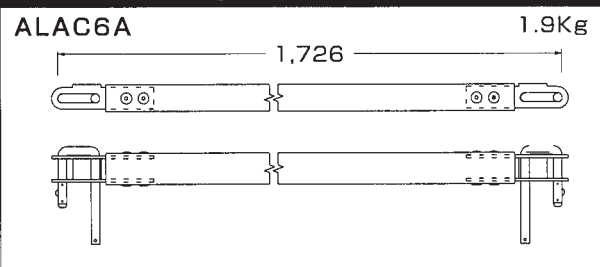

⑦ 隅フレーム受け金具

ALAC7N (XALAC7) 9.5kg (9.3kg)

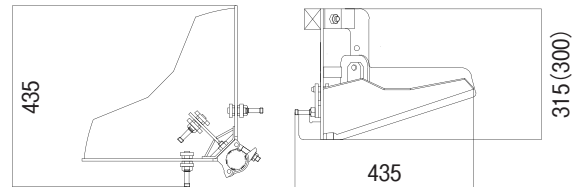

※ ()内はアルバトロス用の寸法

⑧ FRP製万能板 小

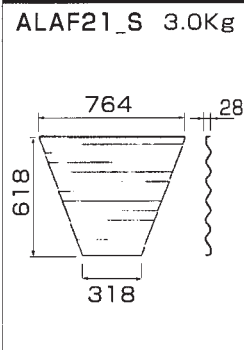

⑨ FRP製万能板 中

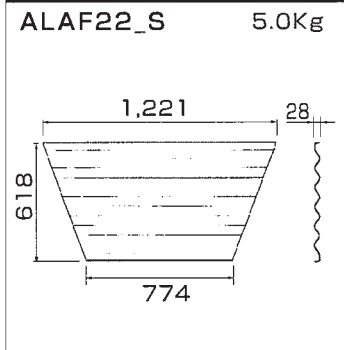

⑩ FRP製万能板 大

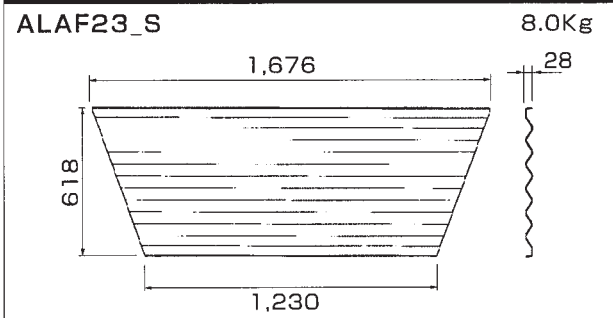

妻側部 / 部材表

妻側フレーム受け金具

